

SMART WIFI FÜGGÖNYKARNIS SMART WIFI GARNIŞĂ

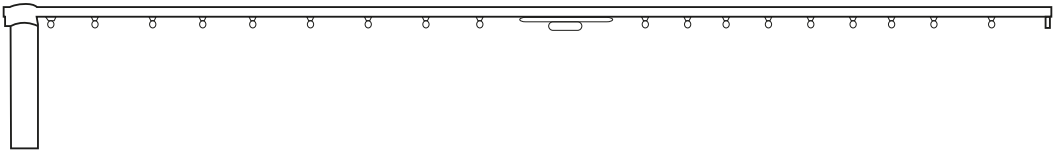

Android 4.1

iOS 8.0

12-24V

WI-FI

1,1W

APP STORE

16A IP20



600250

(ECR-125T)

600252

(ECR-200T)

(HU)

Használat előtt kérjük figyelmesen olvassa el a tájékoztatót. Csak szakember szerelheti!
A csomag tartalmazza az oldalfali és a mennyezeti szereléshez szükséges alkatrészeket.

MŰSZAKI ADATOK

Operációs rendszer: Android 4.1/iOS 8.0

Csatlakozási mód: WIFI 802.11 b/g/n (2.4GHz)

Működési páratartalom: <80%

Energiafelhasználás: <1,1W

Működési hőmérséklet: 0-50°C

FELSZERELÉS:

Felszerelés oldalfalra



Felszerelés mennyezetre



NYIT-ZÁR FUNKCIÓ:

Középre húz

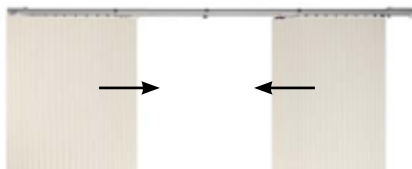

TELESZKÓPOS KARNIS HOSSZA:

Típus	Min. hosszúság	Max. hosszúság
600250	1,55 m	2,5 m
600252	2,1 m	3,6 m

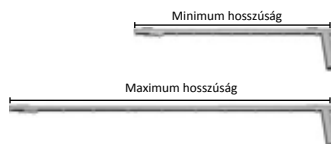

Figyelem



Figyeljen a karnis vízszintes felszerelésére!

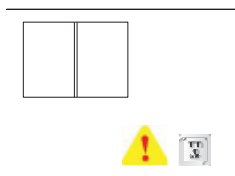

Győződjön meg róla, hogy van-e elektromos csatlakozási lehetőség az ablak közelében!

MÉRÉSI MÓD

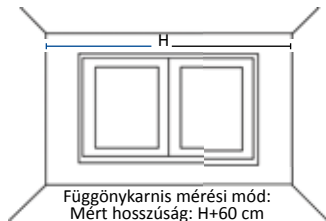

Az oldalra gyűjtött függöny körülbelül 30 cm helyet igényel. Az összegyűjtött függöny szélessége a függöny típusától függően változhat.

OLDALFALAS SZIMPLA KARNIS FELSZERELÉSE

Húzza ki a sínt a megfelelő hosszúságra. Hajtsa ki az oldalsó forgó konzolokat a karnis mindkét végén a fal felé és illessze a falhoz.

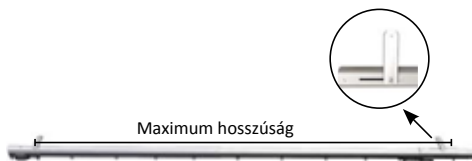

Illessze a szerelőlemezek tetejét a jelzett pozíciókba, és jelölje meg a lyukak helyét. Győződjön meg róla, hogy az összes szerelőlap egy síkban van. (MEGJEGYZÉS: Egyes berendezések speciális rögzítést és speciális alkatrészeket igényelnek. Beszerzésükhöz kérje szakember segítségét, a helyes rögzítés érdekében.)

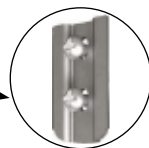

Fúrjon lyukakat és rögzítse a szerelőlemezeket a falhoz a mellékelt csavarok segítségével.



ábra 3-1



ábra 3-2



ábra 3-3



ábra 3-4



ábra 3-5

Középen nyitott sín esetén: húzza a két hordozót a két legszélső helyzetbe majd húzza meg a hordozón lévő csavart (távol a motortól), hogy rögzítse a középső függőnyt.

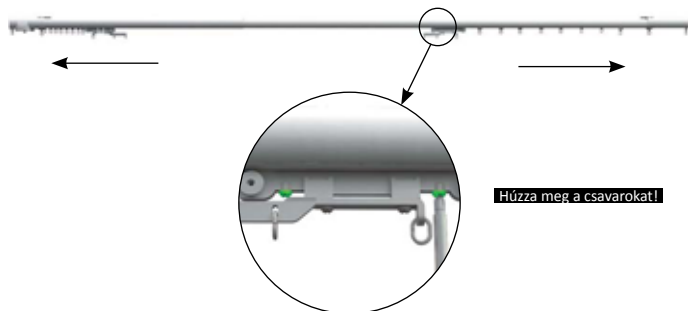

OLDALFALAS DUPLA KARNIS FELSZERELÉSE

A felszereléshez vásárolja meg a 600253 cikkszámú kiegészítőt.

MENNYEZETI SZIMPLA ÉS DUPLA KARNIS FELSZERELÉSE

Szerelési méretek

Szimpla karnis

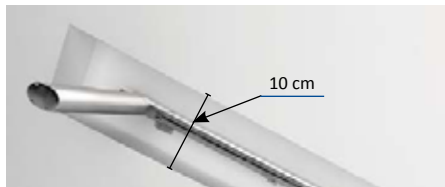

Dupla karnis

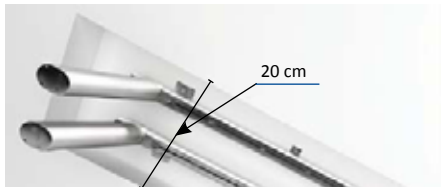

Mérje le a hosszúságot és húzzon egy egyenes vízszintes vonalat a mennyezetre, jelölje ki a szerelőlemezek helyét.

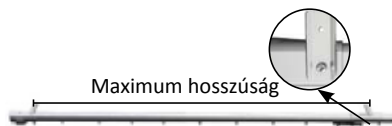
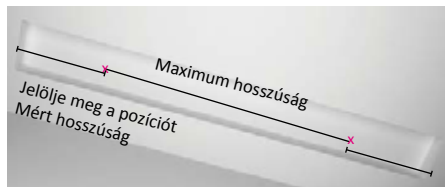

Helyezze a szerelőlemez a kijelölt pozíciókba a két szélén.

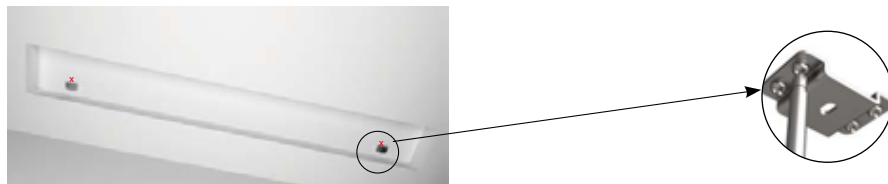

 A szerelőlemez pozíciója függ az ablakkeret méretétől és a karnis hosszúságától.

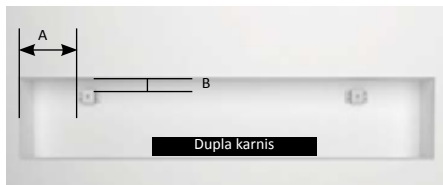
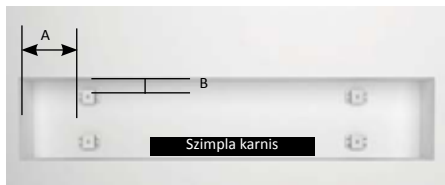

Csúsztassa a forgó oldalkonzolt a szerelőlemezbe majd csavarozza meg, de ne húzza meg a csavart.

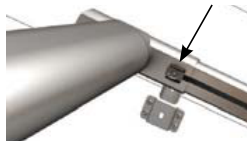

Szerelje be a középső bilincset is, húzza meg a csavarokat, majd a legvégén húzza meg a csavarokat a két szélső szerelőlemezen is.

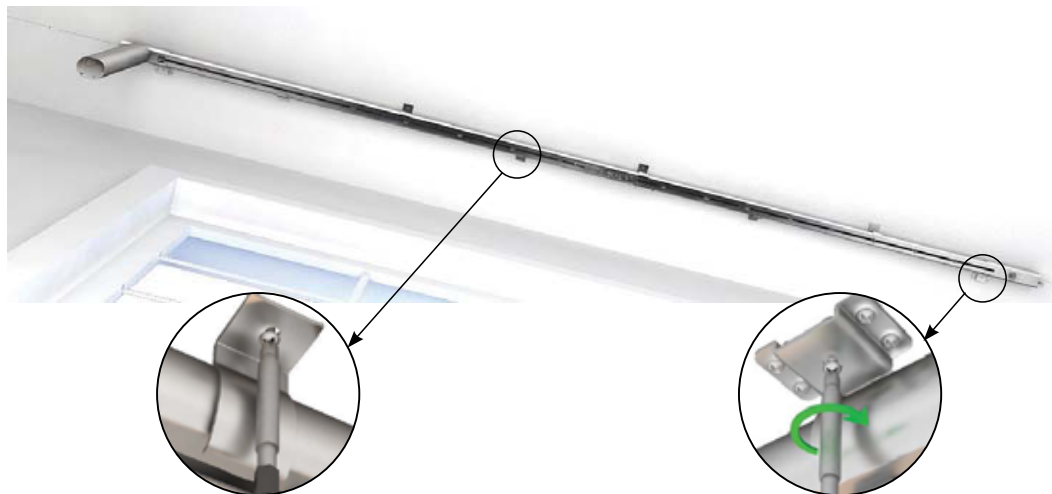

A hordozó beállítása ugyanúgy történik, mint az egyes oldalfalas karnis esetén, lásd 4. lépés.
Ugyanazokat a lépéseket alkalmazza a külső karnis esetén is csak ellenkező irányban (lásd kép!).

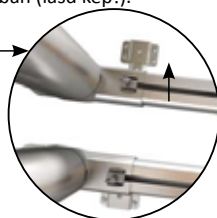

Motor beszerelés és telepítés

A motor beszerelése az óramutató járásával megegyező irányban 90°-ban történik.

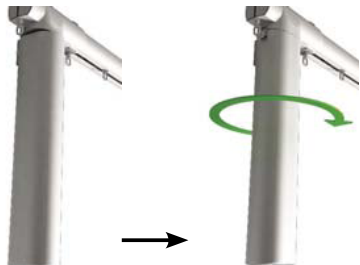

HASZNÁLATI UTASÍTÁSOK

Kézi vezérlés

A függöny automatikusan szétnyílik és összeháródik kézi mozgatás hatására.

A függöny kézzel bármely pozícióban megállítható. Áramszünet esetén a karnis kézzel mozgatható.



Távírányítós vezérlés

Egy távirányító legfeljebb 9 karnist képes irányítani. „P” csoportos vezérlés.

Egy karnishoz 1 távirányító programozható.

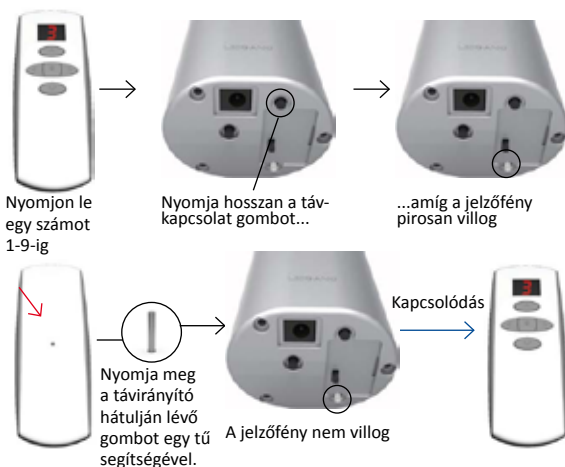
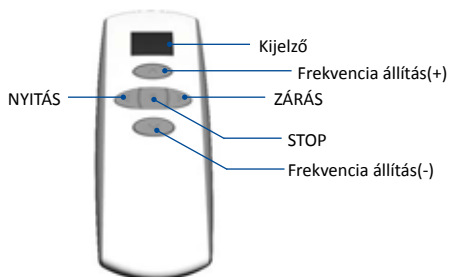

APLIKÁCIÓHOZ CSATLAKOZÁS

Töltse le a "....." Applikációt az Apple boltból vagy a Google-ból. Vagy szkennelje be a jobb oldali QR kódot. Indítsa el a "....." Applikációt, hozza létre a saját fiókját. Nyomja meg a "+"-t a jobb sarokban a csatlakozáshoz. Hosszan nyomja az App csatlakozás gombot, a jelzőfény zölden villog a csatlakozásig.

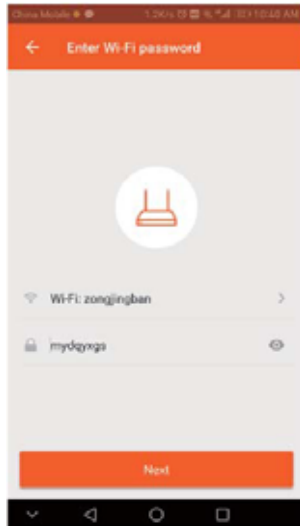
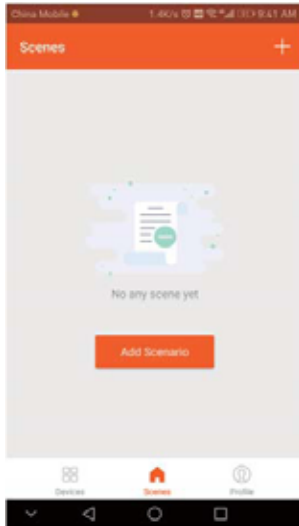

Adja meg a Wifi jelszavát.
Kapcsolódjon 100%-ig.
Nevezze át a Wifi függöny karnisát, mint pl. "....."

Nyissa meg az alkalmazást, ezután irányíthatja a Wifi függöny karnist.

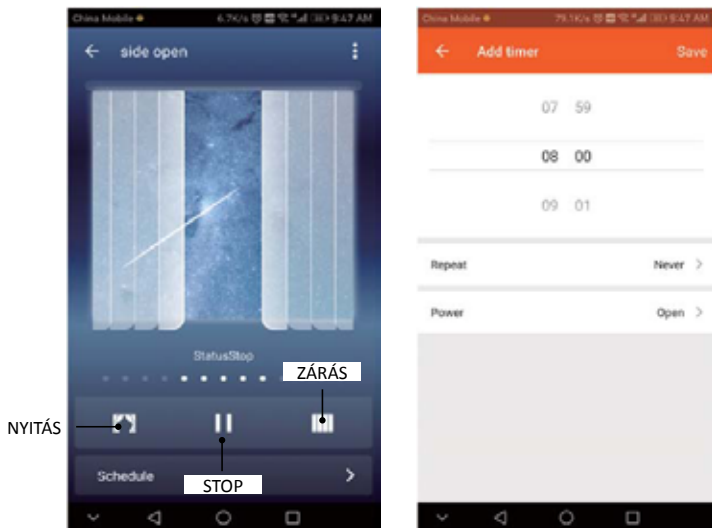

Írja be az utasításokat!

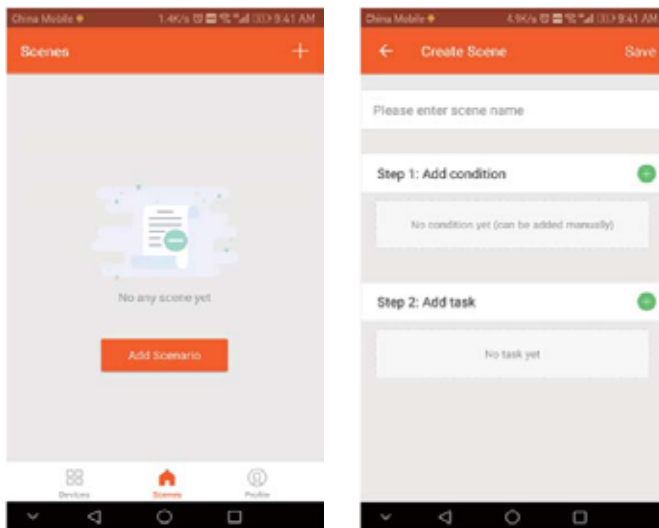

A hulladékkezeléssel, begyűjtéssel kapcsolatos további információkért keresse fel a www.mentavill.hu/hulladkezes weboldalunkat.

Importálja és forgalmazza:
MENTAVILL KFT
8000 Székesfehérvár,
Budai út 177.
Tel.:22/515-515 Fax: 22/515-510
www.mentavill.hu
info@mentavill.hu
Származási hely: Kína

Importator/Distributor
MENTAVILL SRL
540240 Targu Mures
Str Libertatii 120
Tel 0265-208-108
Fax 0265-208-118
www.mentavill.ro
info@mentavill.ro